



【媒体資料】

なんば広場イベントスペース



2026.5.1

大阪ミナミの玄関口! 圧倒的な集客力を誇る、なんば広場!

なんば広場のコンセプトは「憩い、出会い、生み出す 大阪発のリアルメディア なんばの真ん中 なんばひろば」です。
道頓堀・戎橋すぐの好立地。国内外からの注目が集まる最適地でインパクトのあるイベントを開催しませんか。



大阪・ミナミ最大級のイベントスペース
約**2,270**m²

なんば広場通行量
約**20万人/日**[※]

大阪最大級の繁華街
大阪・ミナミを代表する
商店街と直結

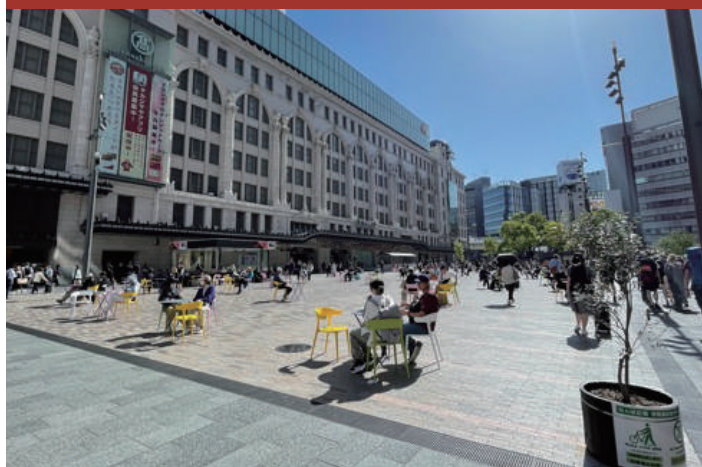

※情報元:なんば広場マネジメント法人設立準備委員会による通行量調査結果(2025年6月実施)

関西国際空港と直結する「南海なんば駅」の目の前に位置し、道頓堀へと続く「戎橋筋商店街」にも接続。
通勤・通学などの日常利用から、ショッピングや国内外からの観光客まで。
多様な人々が絶え間なく行き交い、賑わいと滞在が生まれる大阪ミナミの玄関口です。

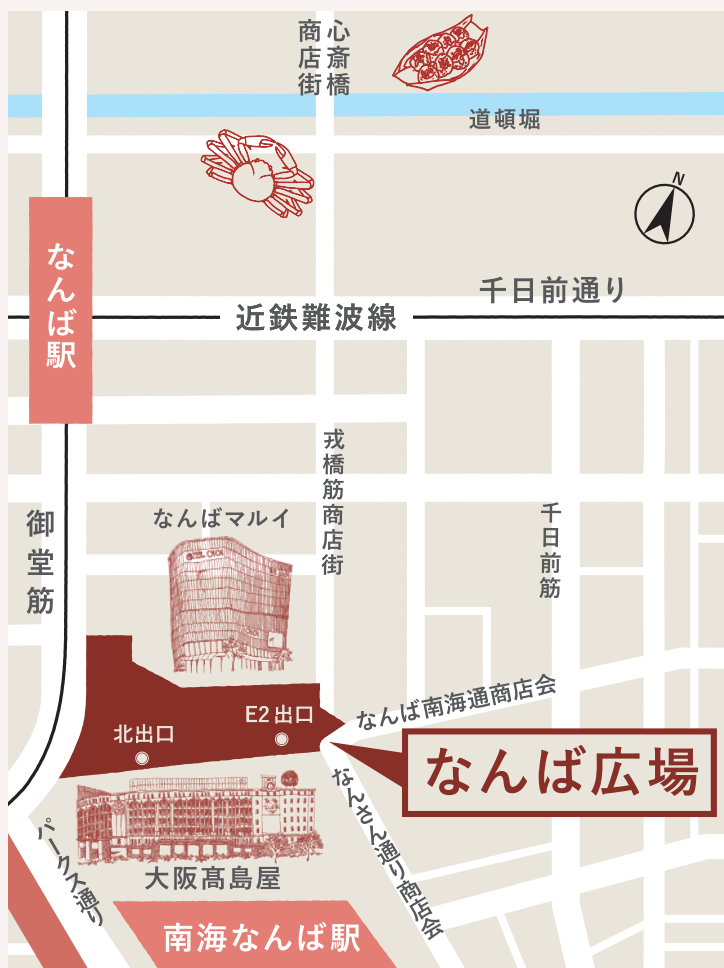

※戎橋筋商店街



※道頓堀



※心齋橋筋商店街



なんば広場は、休日約20万人、平日約13万人通行量がある集客力高い会場です イベント実施可能時間帯(9時~21時)の通行量調査結果

休日 流入合計 199,943人 流出合計: 202,103人

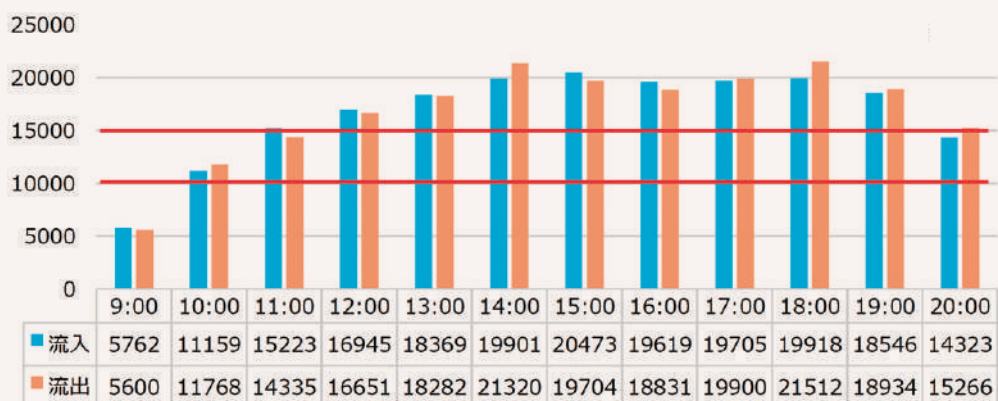

10時以降は1万人超えの流入があり、
そのうち12時~19時は1.5万人超えの流入がある

平日 流入合計 127,585人 流出合計: 124,762人

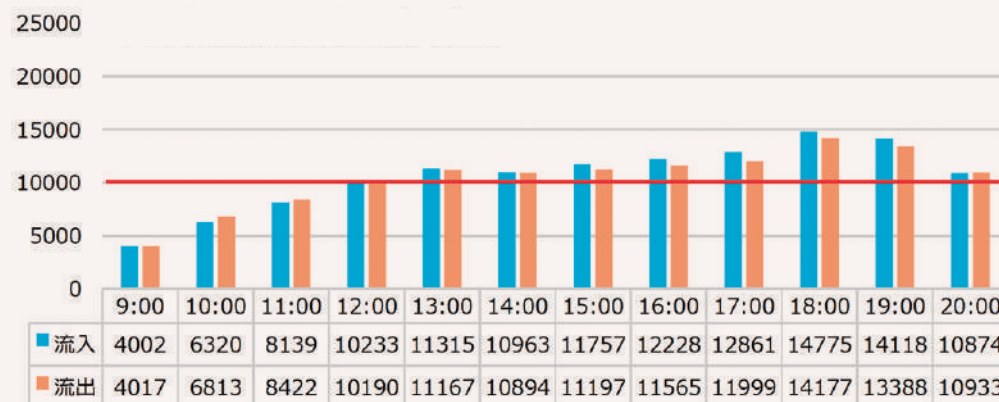

12時以降は1万人/時超えの流入がある

■ 調査箇所 広場出入口の18地点(※調査箇所図を参照)における流入・流出・通行量を計測

■ 調査日 平日/2025年6月12日(木)
(最高気温27.7度/最低気温19.7度)
休日/2025年6月15日(日)
(最高気温29.1度/最低気温24.1度)

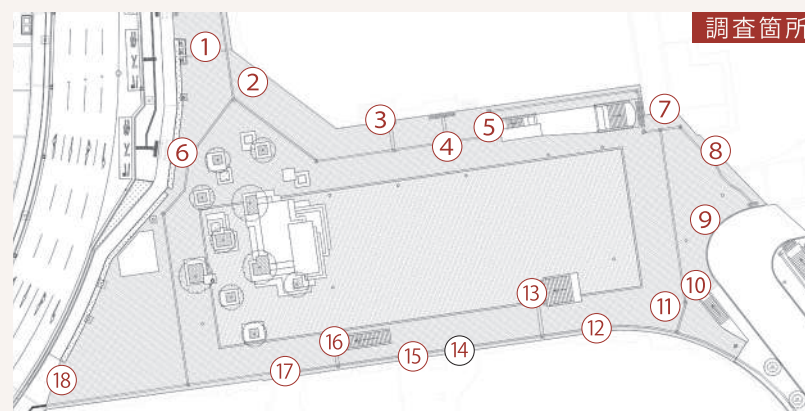

イベントを実施できる主催・内容について

現在、なんば広場は社会実験の位置づけで運営しております。2024年12月26日より歩行者利便増進誘導区域(ほこみち区域)が指定され、広場の利活用の柔軟性を高めるために、イベントを実施できる主催者・内容の制限が緩和されました。

次のいずれかに適合し、地域活性化・地域環境保全活動に繋がる企画が実施できます

- ①なんば・大阪・関西エリアの魅力を発信する企画
- ②なんばエリアのブランド価値を向上させる企画
- ③新しい文化・プレイヤーを創出する企画
- ④エリア全体の回遊性を向上し、経済効果をもたらす企画
- ⑤その他、公共性・公益性があり、広場管理運営者が認めた企画

維持管理協力金(スペース利用料金)

区域	使用面積	実施日	単位	実施日(税別)	設営・撤去日(税別)
広場中央区域	全面	平日	1日	800,000円	400,000円
		休日		1,200,000円	800,000円
	半面	平日	1日	700,000円	350,000円
		休日		840,000円	420,000円

- イベント実施前にお支払い頂きます。●1日に満たないイベントであっても1日使用をしたものとします。
- 維持管理協力金は広場の地域環境保全活動(清掃、違法駐輪対策等)等に使用し、広場やなんばエリアに還元していきます。



「全面」「半面」のどちらかで利用することができます。
※点線エリアの利用につきましてはご相談ください

媒体名称	なんば広場利活用スペース
掲出場所	大阪府大阪市中央区難波5丁目1
面積	約2,270㎡(約84m×27m)
形態	道路法上の「道路」の位置づけ
利用時間	原則9:00~21:00 ※音だし可能時間9:00~20:00(70dB以内) ※車両搬出入時間1:00~9:00
申込方法	P7からの「申込の流れ」をご覧ください。
備考	※全面使用、半面使用は1日に満たない利用であっても1日の使用をしたものとします。 ※車両による搬出入は、AM1時~9時で実施してください。 ※前金として維持管理協力金の10%をお支払いとなります。 ※警備費はスポンサー様側負担となります。 ※イベント実施に伴う付帯設備使用料等、別途必要な場合がございます。 ※搬入・搬出の時間帯やルートにつきましては、別頁参照となります。 その他、スペースに関する規制・注意点についても別頁をご確認のほどお願いいたします。 ※申込は3ヵ月前締切、先着決定優先

電気 :○ 別紙参照	給排水 :△ 排水は持ち帰り、給水はあり	耐荷重 :△ 要確認
高さ制限 :特になし	物販 :△ 要審査	飲食 :○
車体 :○	ネット回線 :×	会員獲得 :△ 要審査

なんば広場Vision周辺は使用できません。

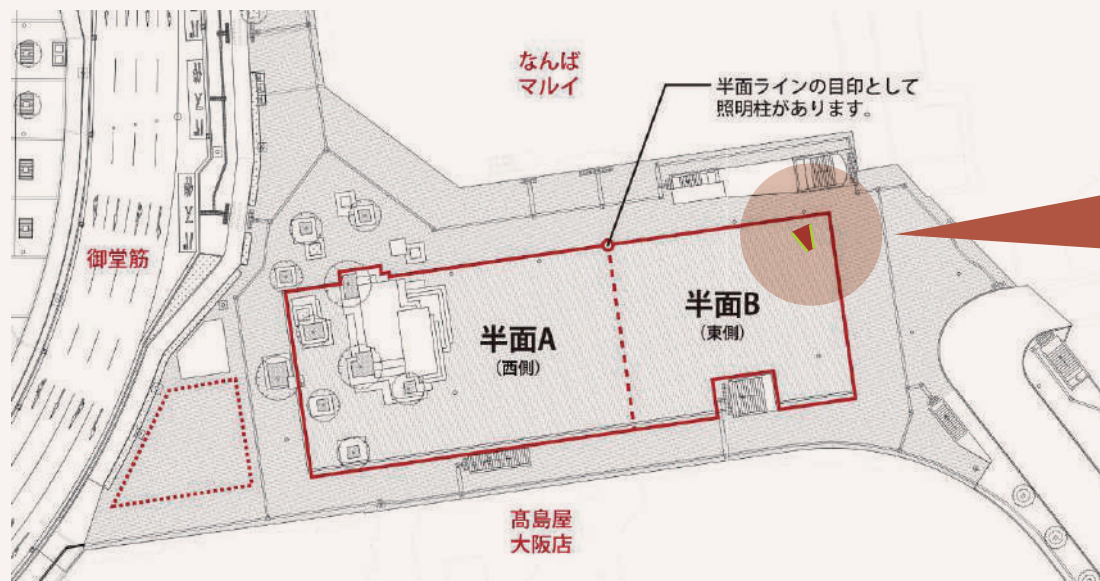

【ルール】

図1の指定エリア① (10m×10m) には、一切の設置物を置かないでください。

※ただし、広場に常設されている机・椅子は除きます。

図2の指定エリア② には、高さ1.5m以下の設置物のみ設置可能です。

※高さ1.5mを超える設置物は、必ず指定エリア②の外側に設置してください。

その他、会場レイアウトについては都度ご相談ください。

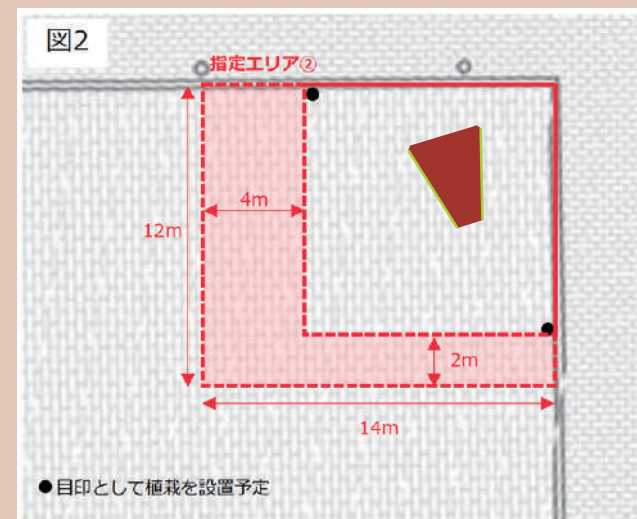
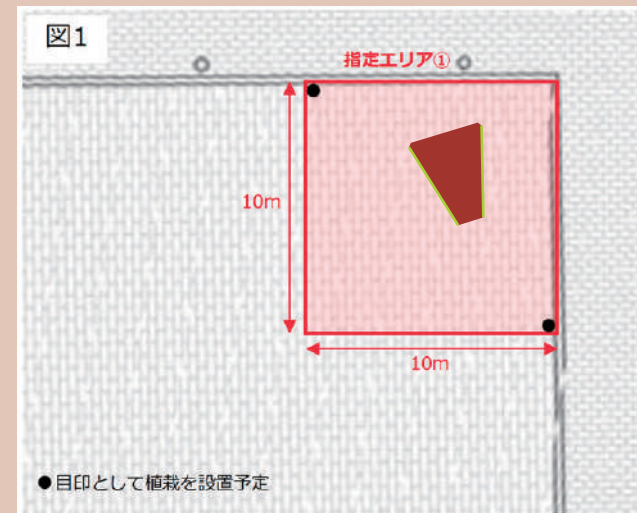

イベント実施申請受付期間

イベント実施申請は、**利用希望月の6か月前より「月単位」で受付を開始します。**受付期間は以下の2段階に分かれます。

優先 エントリー期間 (選定方式)

- 対象** 実施日の6か月前の月の「1日から第3水曜日まで」
- 内容** この期間内に提出されたすべての申請について、後述の「利用選定」に基づき、準備委員会幹事会にて一括して審査・選定を行います。
- 注意** 先着順ではありません。期間内であればいつ申し込んでも選定結果に影響しません。

一般 受付期間 (先着順方式)

- 対象** 優先エントリー期間終了後、枠が空いている場合のみ
(目安:実施日の5か月前の月以降)
- 内容** 選定後に残った空き枠について、先着順にて随時受付を決定します。実施日の3か月前まで申請可能です。

利用選定の方法と優先順位優先

エントリー期間中に同一日程での重複申請があった場合、以下の「優先順位基準」に基づき、広場全体の活性化や安全管理の観点から総合的に判断し、利用者を決定します。

優先基準項目	内容の詳細
①利用規模の最大化	広場中央区域において「半面利用」よりも、広場全体を活用する「全面利用」の企画を優先する
②利用期間の継続性	単発(1日)利用よりも、利用日数が長い(最大7日)企画を優先する
③付帯設備の活用	「なんば広場Vision」(イベント連動プランなど)との同時申込を優先する
④実績と信頼性	過去の道路使用許可の遵守状況、および原状復旧の履行実績が適正であること
⑤コンセプトとの合致	なんば広場のコンセプトに合致し、地域活性化や地域環境保全活動に寄与する内容であること

決定の通知

優先エントリー期間の申請については、締め切り後の幹事会にて検討し、原則として「第4月曜日から月末まで」の間に事務局より選定結果(承認・非承認、または調整の依頼)を通知します。※選定確定後の日程変更や、候補日の仮押さえは原則として認められません。

注意事項

- ① 上記基準を総合的に判断した結果、同等の条件が並んだ場合には、過去の実績や地域貢献度を勘案して委員会にて最終決定を行います。
- ② 反社会的勢力との関わりや、公序良俗に反する内容、周辺環境を著しく害する恐れがある企画は、優先順位に関わらず選定対象外となります。

■2026年度イベント受入期間(予定)

イベント 実施月	【第1次】 選定方式 優先エントリー期間			【第2次】 先着順方式 一般受付期間
	エントリー期間	審査	結果通知	募集期間
	6か月前～6か月前の 第3水曜日	原則6か月前の 第3金曜日	原則6か月前の 第4月曜日～6か月前の月末	原則実施日の 5か月前～3か月前まで
10月	4/1(月)～4/15(水)	4/17(金)	4/20(月)～4月末	5/1(金)～3か月前まで
11月	5/1(金)～5/13(水)	5/15(金)	5/18(月)～5月末	6/1(月)～3か月前まで
12月	6/1(土)～6/17(水)	6/19(金)	6/22(月)～6月末	7/1(水)～3か月前まで
1月	7/1(水)～7/15(水)	7/17(金)	7/21(火)～7月末 <small>※7/20(月)は祝日</small>	8/1(土)～3か月前まで
2月	8/1(土)～8/19(水)	8/21(金)	8/24(月)～8月末	9/1(火)～3か月前まで
3月	9/1(火)～9/16(水)	9/18(金)	9/24(木)～9月末 <small>※9/21(月)～9/23(水)は祝日</small>	10/1(木)～3か月前まで

※2027年4月以降の審査予定日は2027年1月上旬に決定予定

- ・なんば広場は法律上「道路」という位置づけであり、企画実施にあたり、警察協議・道路管理者(大阪市建設局)協議が必要です。
- ・警察協議・道路管理者協議を踏まえて、企画内容の変更をお願いします。

STEP 01

広場管理運営者との調整

3か月前までに提出

- ① 問い合わせフォームに入力 ・5営業日以内に初回打合せの調整の連絡を致します。
- ② 初回打ち合わせ ・初回打合せにて、なんば広場の注意事項や協議の流れ等を説明します。
- ③ 申請書の提出 **仮申込完了** ・「なんば広場利活用申請書兼誓約書」と「暴力団排除に関する誓約書兼照会同意書」の提出をお願いします。
- ④ 着手金の支払い **申込完了** ・広場管理運営者から着手金(維持管理協力金の10%)の請求書の発行を行いますので、お支払いをお願いします。
・お支払い後、申し込みが完了となります。
・ただし、警察協議の完了をもって、イベント実施確定となります。この時点では広場利活用の日程確保のみ完了している段階です。
- ⑤ 実施計画書(協議資料)の作成 ・交通管理者協議に向けた実施計画書の作成をお願いします。
・作成後、広場管理運営者と複数回打合せを行い、内容の更新をお願いします。

STEP 02

協議
交通管理者

1か月前までに提出

2週間前までに申請

- ⑥ 交通管理者協議 ・実施計画書を元に交通管理者協議(警察協議)を複数回実施します。・平均3~4回実施するため、1か月程度時間を要します。
・協議での指摘事項を元に、実施計画書の更新をお願いします。
- ⑦ 道路使用申請 提出 **協議完了** ・道路使用申請書と実施計画書を警察に提出します。
※現在は社会実験期間のため、大阪市が申請者となり申請を行います。

STEP 03

広報期間

⑧ イベント実施決定

- ⑨ -A. 広報開始
 - ・各種広報は協議完了後より可能です。
 - ・広報開始の希望日がある場合は、初回打合せでお伝えください。
- ⑨ -B. 維持管理協力金の支払い
 - ・広場管理運営者から維持管理協力金(着手金除く)の請求書を発行します。
 - ・イベント実施前までにお支払いをお願いします。

⑩ イベント当日

なんば広場 <過去イベント事例>

南海電鉄
創業140周年記念!
スペシャルサンクスフェスタ
in なんば広場
2025.11.2



NAMBA MASHUP
混沌から生まれる
イノベーション
2025.4.29



復興桜祭り
2024.4.2~7



[電源・給水 配置図] 凡例: ○ 電源位置 □ 給水(散水栓)位置

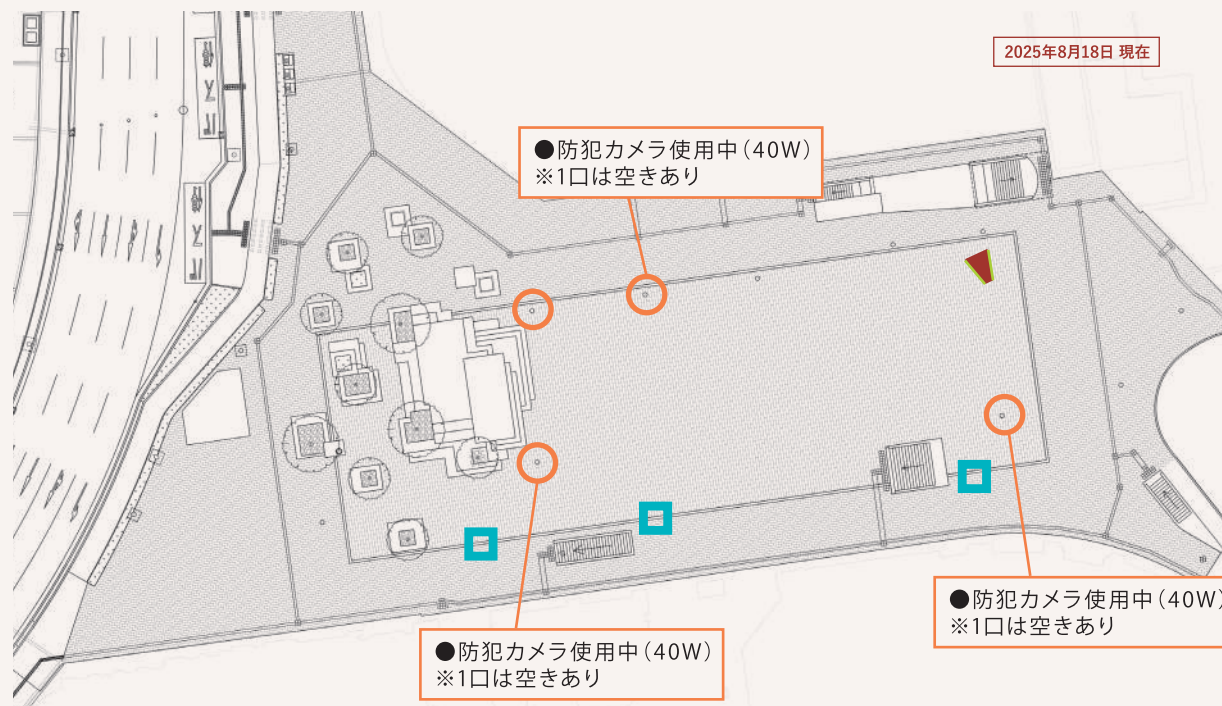

【ルール】

電源 イベントに必要な電源は発電機を持ち込みくださいませ。

給水 給水はありますが、排水はありませんので、企画実施中に出た汚水や飲み残し等の液体などは専用タンク等でお持ち帰りください。広場内または周辺施設のトイレ等で汚水など(飲料類や氷も含む)を流すことは禁止します。

植込み

なんば広場には「管理者からのお願い」を記載した植込みが6ヶ所あります。



電源 各1500w
4ヶ所あります。

給水(散水栓)
3ヶ所あります。



警察協議

- ・道路使用申請(警察協議)のための警察協議は複数回実施します。※警察協議には広場管理運営者、大阪市が同行します。
- ・協議内での指摘事項に応じて、協議資料の更新をお願いします。指摘に沿った内容にご調整いただかなければイベント自体の実施が出来ない恐れがありますので、恐れ入りますがご協力のほどよろしくお願いいたします。
- ・警察協議は、大阪府南警察署(大阪府中央区東心斎橋1丁目5番26号)にて対面で行います。

レイアウト

- ・緊急車両の通行ルート(幅4m分)を確保する必要があります。
- ・荷重制限があるエリアがあります。(申込頂いた後に詳細を説明します)

音 声

- ・原則AM9時~20時で、長時間にわたる連続した音楽系イベントは実施できません。
- ・70db以下でお願いいたします。

清掃について

- ・スペースが汚れた場合の清掃・清浄費用はスポンサー様のご負担となります。予めご了承くださいませ。

その他

- ・広場にトイレはありません。
- ・イベントで発生したごみはお持ち帰りください

悪天候の際の対応と キャンセルポリシー

- ・基本的には雨天でのキャンセルは受け付けておりません。
- ・警報レベルの災害発生時のキャンセルポリシーにつきましては下記の通りです。

規定1

災害※1その他の企画実施者の責めに帰することのできない事由によって使用不能となった場合

全額返還

※ただし、広場使用中に災害が起きた場合は当日の維持管理協力金は返金しません。

規定2

上記以外の理由による場合
(企画実施者の自己都合、雨などの天候不良の理由も含む)

返金不可

※ただし、1回に限り、キャンセル日から3か月以内の日程変更は可能

※1:規定1の災害の基準・・・大阪市内で、下記の特別警報・警報が発令される場合は規定1に適用する。

●特別警報:大雨特別警報、大雪特別警報、暴風特別警報、暴風雪特別警報 ●警報:大雨警報、洪水警報、大雪警報、暴風警報、暴風雪警報

イベント開催時に、会場演出や告知映像としてビジョンを活用できる特別プラン。
来場者の注目を集め、
広場全体の一体感と訴求力を高めます。



媒体名称	なんば広場 Vision
媒体所在地	大阪府大阪市中央区難波5丁目 なんば広場内(北東角)
広告料金(税別)	2面 1 枠・ 30 秒 ¥340,000- / イベント実施期間
仕様	自立式LEDデジタルサイネージ/2面 2.5mmピッチ
音声	なし
画面サイズ	1面：W3,200×H1,920(約6.14㎡) ※2面で約12.28㎡
放映時間	9:00～24:00(15時間) 1枠30秒×6回/時 1日最大630回放映 ※イベント実施期間が2日間の場合は、360回・270回と分けさせていただきます。 ※緊急放映・支障を考慮し90%稼働時を最低保証とさせていただきます。 ※広告枠とは別に広場のイベント情報や行政の告知等の公益情報が放映されます。 (上記の保証回数に変動はありません。)
放映期間	なんば広場で実施されるイベント期間のみ
申込方法	決定優先(仮押さえ不可)
入稿方法	完全データ入稿(放映開始日の5営業日前) 動画:MPEG・WMV・MOV・MP4 静止画:JPEG
掲出規制	<ul style="list-style-type: none"> ・実施されるイベントと無関係な内容の掲出はできません。 ・動画は画面転換のない掲出となります。 ・なんば広場マネジメント法人設立準備委員会が定める「なんば広場におけるデジタルサイネージ放映審査基準」に基づく業種規制、表現規制がございます。
備考	<ul style="list-style-type: none"> ・事前にクライアント及びデザイン審査がございます。 ・放映期間中に同業種の広告が放映される場合があります。予めご了承下さい。 ・災害や緊急放送など不可抗力による放映中断時は返金・振替対応はできません。なお、本媒体は「90%稼働保証」を設けており、通常は安定した放映環境をご提供いたします。 ・2素材まで無料、3素材目以降は1素材あたり実費¥10,000-(税別)必要です。 ・入稿期日を遅延した場合、編成作業費実費¥25,000-/1回(税別)を頂戴します。 ・同業種による広告出稿やバナー広告の掲載が行われる場合があります。予めご了承ください。

【主催者・出演者用】近接する控室・バックヤードのご案内

なんば広場でのイベントに欠かせない、主催者・出演者・スタッフの拠点として。広場から徒歩わずか100m、雨天でも濡れずに移動可能な「なんばスカイオコンベンションホール」を控室としてご利用いただけます。少人数の会議から大人数の待機場所まで、用途に合わせて選べる最適な空間が、イベント運営を強力にバックアップします。

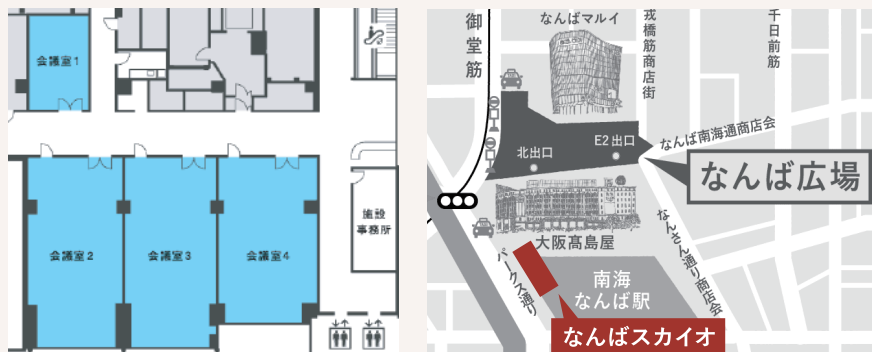

区分			基本利用料(単位:円/税込)							
			9:00 ~ 21:00	9:00 ~ 17:00	13:00 ~ 21:00	9:00 ~ 12:00	13:00 ~ 17:00	18:00 ~ 21:00	延長 料金	延長料金 (営業時間外) 8:00~9:00 21:00~22:00
室名	面積 (㎡)	天井高 (m)	12時間	8時間	8時間	3時間	4時間	3時間	1時間	1時間
8階 会議室1	35	3	50,000	40,000	45,000	20,000	25,000	25,000	8,000	設定なし
8階 会議室2	118	3.3	150,000	105,000	120,000	45,000	60,000	60,000	18,000	設定なし
8階 会議室3	110	3.3								
8階 会議室4	100	3.3								

※上記金額は、すべて税別です。

※休日(土・日・祝日)料金は、基本利用料の2割増しになります。

※施設利用料には、基準照明・空調・コンセントの使用料金が含まれます。

※利用時間には、主催者様の設営及び撤去の時間も含まれます。

終了時刻に施錠できない状態の場合は、延長料金を申し受けます。

※必要に応じて、1時間単位での延長が可能です。

なお、「1時間延長」とは時間区分の前後に引き続く1時間をさし、延長は前後1時間のみといたします。

※会場の設営やスクリーン・プロジェクター等の附帯設備につきましては、別途料金をいただきます。

※催事前日など、設営日のご利用については、ご予約の際にご相談ください。

なんばスカイオ/コンベンションホール8階会議室

住 所 〒542-0076 大阪市中央区難波5丁目1-60

電話番号 TEL 06-6644-1081 平日 9:00~17:00 ※休館日を除く

電車でのアクセス

- ・南海なんば駅(南海各線)徒歩約1分
- ・なんば駅(大阪メトロ御堂筋線)徒歩約2分
- ・なんば駅(大阪メトロ四つ橋線、千日前線)徒歩約5~8分
- ・大阪難波駅(近鉄奈良線、阪神なんば線)徒歩約5分

- ・なんば広場の使用料(維持管理協力金) は、広場の維持管理(運営人件費・清掃・警備等)やエリアの価値を高める再投資へと還元されます。
- ・貴社のイベントが、大阪ミナミの玄関口「なんば広場」の運営を支え、なんばエリア全体の価値向上に寄与します。
- ・圧倒的な歩行者数を誇るなんば広場でのイベントの実施は、高い集客力・宣伝効果をもたらすと同時に、地域貢献・CSR活動としての役割も果たします。





なんば広場広告幹事事業者

空き状況・予約受付・利用前のご相談

Tel:06-6125-5106 Fax:06-6125-5107

E-Mail:namba-hiroba@cyujo.com 担当者:佐藤・吉田

受付時間:9:00~18:00迄(土・日・祝日除く)